

Zamek kodowy K2

TTLock

INSTRUKCJA OBSŁUGI



# 1. Dane techniczne

Model:	K2
Wymiary	79 x 125 x 15,5 mm
Materiał	Aluminium, szkło hartowane
Możliwości otwarcia	Bluetooth, Hasło, Karta, Brelok
Zasilanie	12 V
Czas otwarcia	≈ 1.5 s
Prąd w trybie czuwania	≈ 5 mA
Max. obciążenie styków przekaźnika	1 A
Klasa szczelności	IP66





Zalecane zastosowanie diody 1N4007  
rownolegle do cewki elektrozaczepu / zwory elektromagnetycznej

# 2. Bezpieczeństwo użytkowania

W przypadku awarii urządzenia, należy je wysłać na adres: Grupa Infinity Sp. z o.o., ul Szafirowa 53, 44-100 Gliwice, dołączając formularz zgłoszenia reklamacyjnego i kopię dowodu zakupu. Formularz można znaleźć na końcu instrukcji.

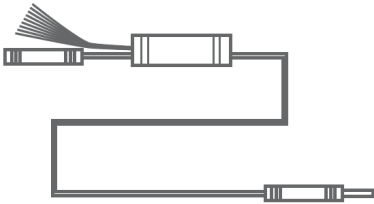
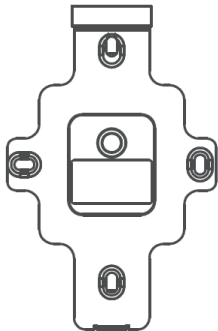
### 3. Lista elementów w zestawie

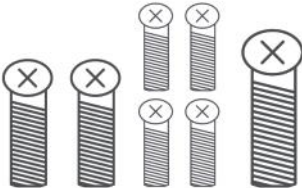
	<p>Kontroler dostępu 1 szt</p>
	<p>Przewód zasilający 1 szt</p>
	<p>Płyta montażowa 1 szt</p>
	<p>Zaczep 1 szt</p>
	<p>Wkręty montażowe 5 szt</p>

## 4. Budowa czytnika



## 5. Montaż

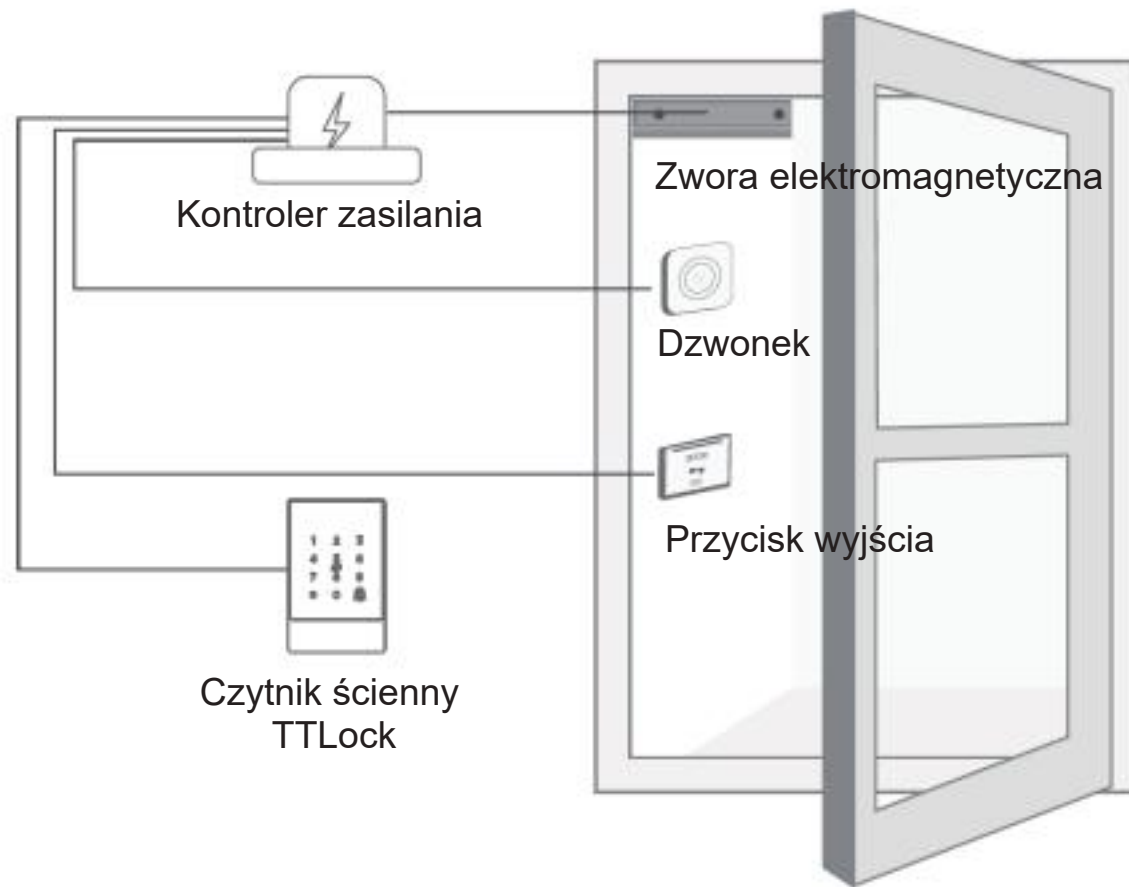

**1** Wywierć otwór na okablowanie

**2** Zamontuj płytę montażową za pomocą 4 wkrętów

Urządzenie powinno być zamontowane na pionowym fragmencie ściany z dala od źródeł ciepła i wilgoci

Wywierć odpowiednio duży otwór, aby zrobić miejsce na przewód zasilający.

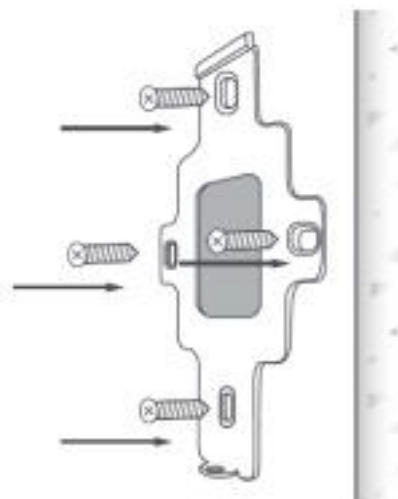

**3** Połącz przewody zgodnie ze schematem

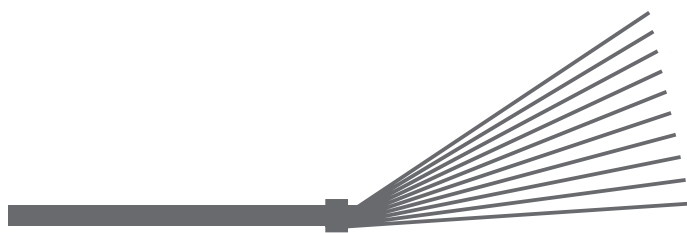

1. Czerwony - 12V +
2. Czarny - GND -
3. Pomarańczowy - NC
4. Żółty - COM
5. Zielony - NO
6. Niebieski - SW
7. Fioletowy - IN
8. Biały - OUT
9. Szary - BELL1
10. Brązowy - BELL2



Zasilanie



Przycisk wyjścia



Dzwonek

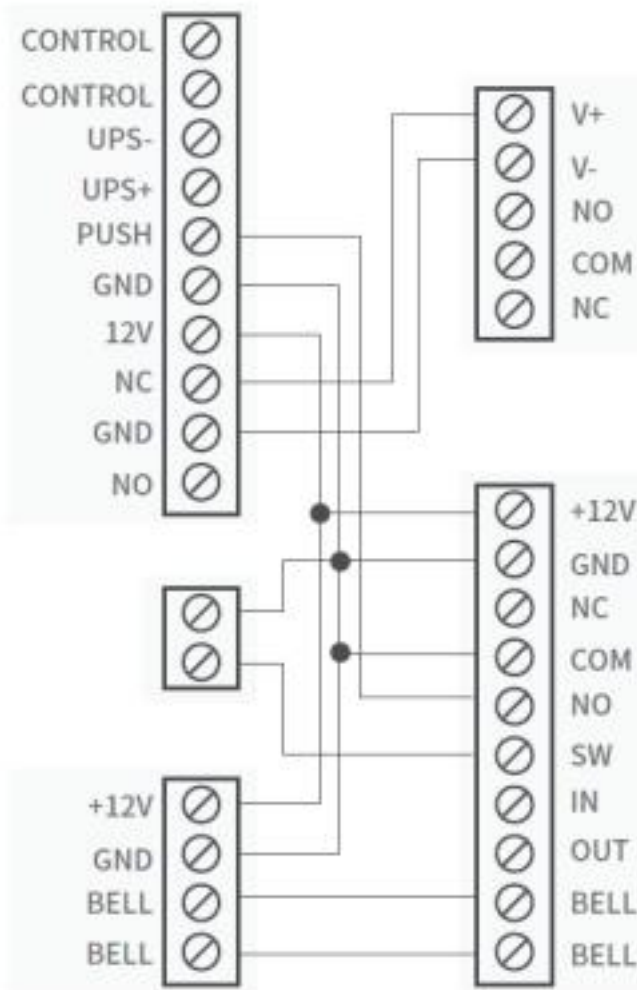

Czytnik ścienny

**4** Przykręć zacpek do płyty montażowej

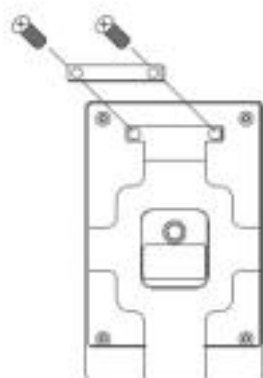

**5** Przymocuj czytnik ścienny



---

## 6. Aplikacja TTLock

### 6.1. Instalacja aplikacji



Jeżeli posiadasz telefon z systemem Android zeskanuj QR kod po lewej lub w sklepie Play wyszukaj aplikację TTLock.

Jeżeli posiadasz telefon z systemem IOS zeskanuj QR kod po prawej lub w Apple Store wyszukaj aplikację TTLock.

Pobierz i zainstaluj aplikację.

Zarejestruj nowe konto, korzystając z numeru telefonu lub adresu e-mail.

### 6.2. Połączenie czytnika z aplikacją

- 1 Zaloguj się do wcześniej utworzonego konta.
- 2 Kliknij ikonę [+].
- 3 Wybierz [zamek do drzwi] z listy dostępnych urządzeń.

Naciśnij dowolny przycisk na klawiaturze szyldu. Czytnik pojawi się na liście.  
Uwaga! Musisz mieć uruchomiony Bluetooth w telefonie

- 4 Dodaj czytnik TTLock klikając na [+].
- 5 Nadaj swoją nazwę.
- 6 Czytnik został dodany.

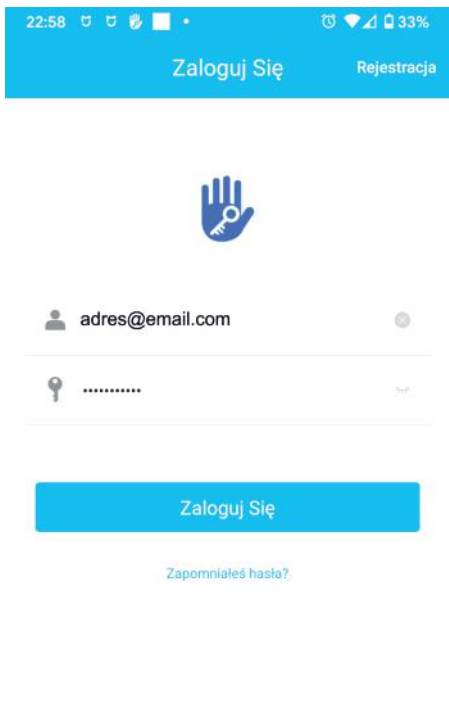

1

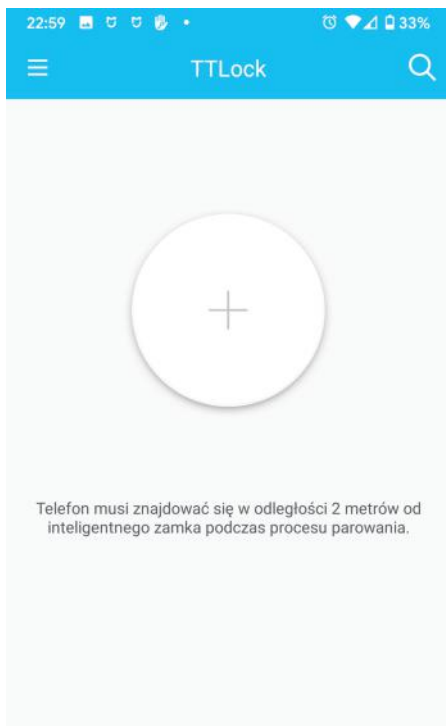

2

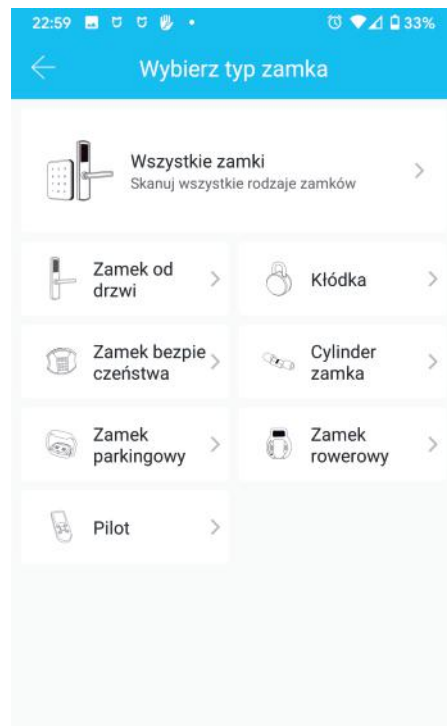

3

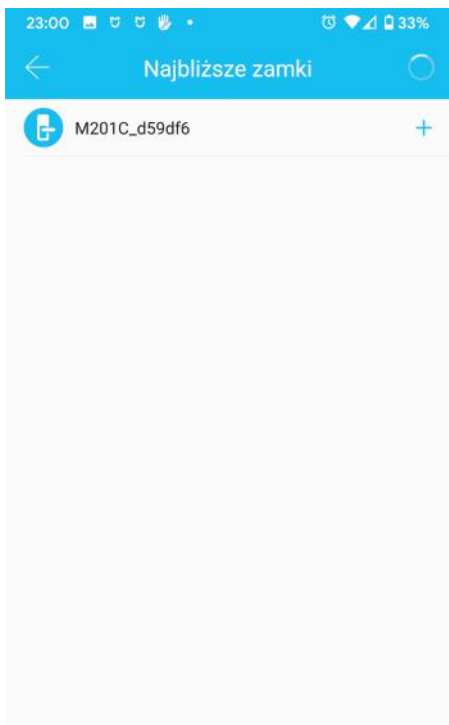

4

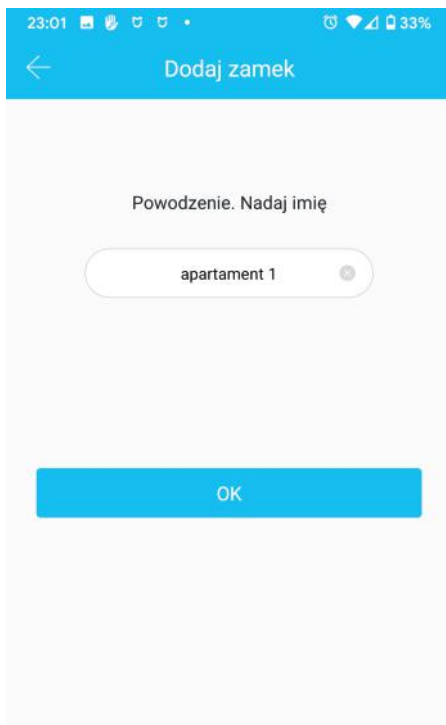

5

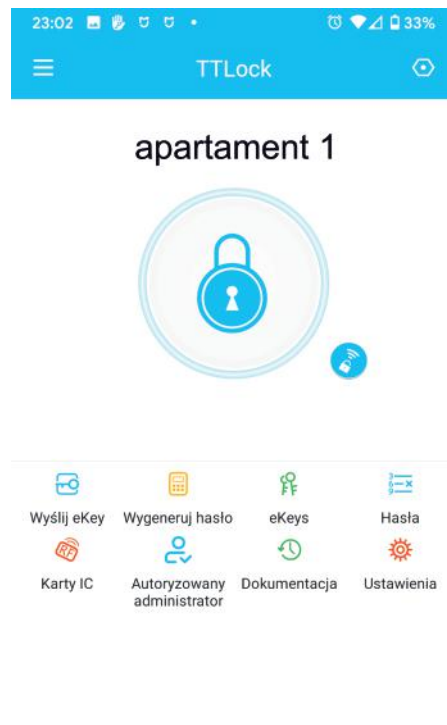

6



---

## 6.3. Obsługa aplikacji TTLock

### 6.3.1. Otwarcie zamka za pomocą Bluetooth

Kliknij  będąc w pobliżu zamka (do 5 metrów) aby otworzyć zamek.

### 6.3.2. Zdalne otwieranie zamka z dowolnego miejsca

Kliknij  będąc w dowolnym miejscu, z dostępem do Internetu, aby otworzyć zamek.  
Uwaga! Opcja dostępna po zakupie dodatkowej bramki internetowej.

### 6.3.3. Generowanie wirtualnego klucza eKey

Kliknij  aby wygenerować i wysłać wirtualny klucz eKey dowolnemu użytkownikowi, posiadającemu aplikację TTLock. Użytkownik posiadający wirtualny klucz eKey będzie mógł otwierać zamek z poziomu aplikacji. Możesz wygenerować klucze czasowe, stałe, jednorazowe lub cykliczne.

Kliknij  aby zarządzać listą kluczy.

### 6.3.4. Generowanie kodów dostępu

Kliknij  aby wygenerować kod dostępu. Możesz wygenerować hasło czasowe, stałe, jednorazowe, kasujące, spersonalizowane lub cykliczne.

Kliknij  aby zarządzać listą kodów.

### 6.3.5. Programowanie karty zbliżeniowej lub breloka

Kliknij  i rozwiń menu w prawym górnym rogu, żeby dodać, przesłać lub usunąć karty IC.  
Uwaga! Przyłóż nośnik zbliżeniowy do zamka podczas dodawania.

### 6.3.6. Historia zdarzeń

Kliknij  aby zobaczyć historię zdarzeń.  
Kliknij [odśwież zapisy] będąc w pobliżu zamka (do 5 metrów), żeby zaktualizować listę.

### 6.3.7. Dodatkowe ustawienia

Kliknij  aby rozwinąć listę dodatkowych ustawień m.in. czasu zamka i aktualizacji.

## 6.4. Bramka internetowa (opcja)

### 6.4.1. Znaczenie sygnalizacji LED



Po podłączeniu bramki:

- ● Dioda świeci naprzemiennie (czerwono i niebiesko). Bramka jest w trybie czuwania i czeka na powiązanie z aplikacją.
- Dioda świeci na niebiesko. Bramka jest połączona i działa poprawnie.
- Dioda świeci na czerwono. Brak połączenia.

### 6.4.2. Połączenie z aplikacją TTLock

1 Włącz aplikację TTLock i rozwiń menu

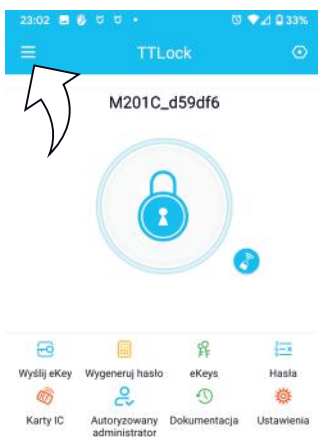

2 Wybierz [Przejsście]

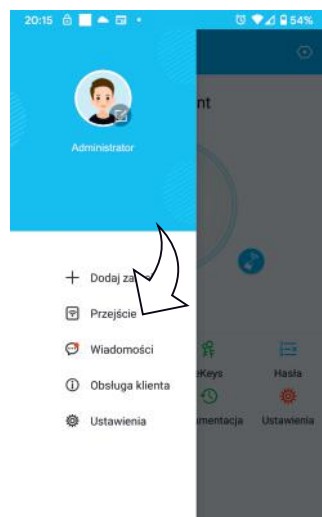

3 Kliknij [+] żeby dodać nową bramkę

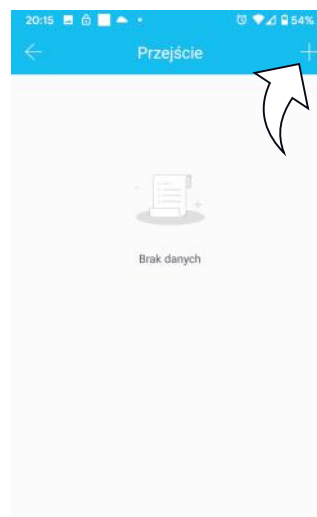

4 Wybierz bramkę G2



5 Podłącz bramkę do zasilania i przejdź dalej



6 Wybierz dostępną bramkę

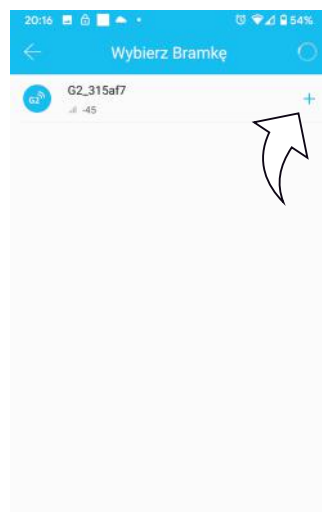

7 Skonfiguruj dostęp do sieci Wi-Fi i potwierdź

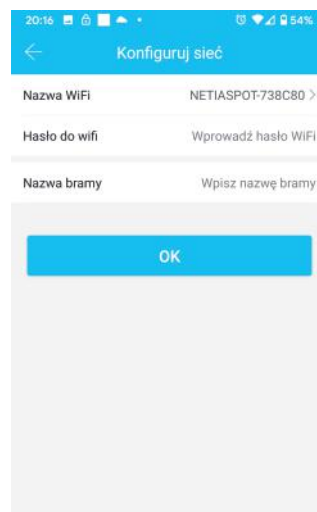

8 Bramka jest skonfigurowana

